

**LKW - AS - EM**  
**Produkt- und Preisliste**







gültig ab 02.01.2023



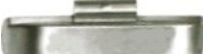

	Auswuchtgewichte	2 - 3
	Ventile Ventilverlängerungen	4 - 10
	Dichtringe	11
	Montieren Demontieren	12 - 13
	Reifen Reparaturmaterial	14 - 27
	Reifen Reparaturwerkzeug	28 - 32
	Werkzeug + Zubehör Montagehilfsmittel	33 - 36
	Schlagschraubernüsse + Verlängerungen Drehmomentschlüssel	37 - 39
	Druckluftgeräte Druckluftzubehör	40 - 46
	Muttern Limesringe	47
	Chemische Produkte Arbeitsschutz + Reinigung	48 - 52
Bestellscheine		ab 53

- Nettopreise zzgl. Mehrwertsteuer  
 - kein Mindestbestellwert  
 - pro Bestellung nur 1 x 5,95 € Frachtpauschale (Deutschland)  
 - Änderungen und Irrtümer vorbehalten.  
 - Abbildungen ähnlich.







## LKW Schlaggewichte für schlauchlose Felgen - TYP 530

<b>50g</b> Lkw Schlaggewicht Typ 530 - schlauchlose Stahlfelgen VPE 50 Stck	11.325.016	
<b>75g</b> Lkw Schlaggewicht Typ 530 - schlauchlose Stahlfelgen VPE 50 Stck	11.325.030	
<b>100g</b> Lkw Schlaggewicht Typ 530 - schlauchlose Stahlfelgen VPE 50 Stck	11.325.044	
<b>150g</b> Lkw Schlaggewicht Typ 530 - schlauchlose Stahlfelgen VPE 25 Stck	11.325.078	
<b>200g</b> Lkw Schlaggewicht Typ 530 - schlauchlose Stahlfelgen VPE 25 Stck	11.325.092	
<b>250g</b> Lkw Schlaggewicht Typ 530 - schlauchlose Stahlfelgen VPE 25 Stck	11.325.106	
<b>300g</b> Lkw Schlaggewicht Typ 530 - schlauchlose Stahlfelgen VPE 20 Stck	11.325.120	
<b>350g</b> Lkw Schlaggewicht Typ 530 - schlauchlose Stahlfelgen VPE 10 Stck	11.325.154	

## LKW Klebegewichte für Alufelgen, unbeschichtet

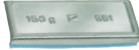
Lkw Klebegewicht <b>100g Riegel 4 x 25g</b> - H=6mm B = 19 mm VPE 25 Stck	11.314.580	
Lkw Klebegewicht <b>200g Riegel 4 x 50g</b> - H=7mm B = 15 mm VPE 25 Stck	11.325.420	

## LKW Klebegewichte für Alufelgen, kunststoffbeschichtet silbergrau

<b>50g</b> Lkw Klebegewicht für Alufelgen VPE 10 Stck	<b>Premium Line</b>	11.316.000	
<b>75g</b> Lkw Klebegewicht für Alufelgen VPE 10 Stck	<b>Premium Line</b>	11.316.034	
<b>100g</b> Lkw Klebegewicht für Alufelgen VPE 10 Stck	<b>Premium Line</b>	11.316.048	
<b>150g</b> Lkw Klebegewicht für Alufelgen VPE 10 Stck	<b>Premium Line</b>	11.316.062	
<b>200g</b> Lkw Klebegewicht für Alufelgen VPE 10 Stck	<b>Premium Line</b>	11.316.096	
<b>250g</b> Lkw Klebegewicht für Alufelgen VPE 10 Stck	<b>Premium Line</b>	11.316.110	
<b>300g</b> Lkw Klebegewicht für Alufelgen VPE 10 Stck	<b>Premium Line</b>	11.316.124	

## Auswuchtperlen für Wohnwagen - Offroad - LLKW - LKW

### TRUCK MIKROPERLEN

**Plus = große Perlen**  
**Flex = kleine Perlen**

- Wirkt ein Reifenleben lang.
- Permanente Wirkung vermeidet das Nachwuchten
- Auch bei Reifendruckkontrollsystem (TPMS / RDKS) nutzbar.
- Material verursacht innen am Reifen keinen Abrieb !



<b>8 kg Eimer</b> Truck <b>Plus</b> Mikroperlen / <b>große Perlen</b> mit Dosiertabelle	11.871.074	Eimer
<b>455g Beutel</b> Truck <b>Plus</b> Mikroperlen, <b>MTP500</b> VPE 10 Stück	89.800.200	Stck
<b>370g Beutel</b> Truck <b>Plus</b> Mikroperlen, <b>MTP400</b> VPE 10 Stück	89.800.180	Stck
<b>300g Beutel</b> Truck <b>Plus</b> Mikroperlen, <b>MTP300</b> VPE 10 Stück	89.800.160	Stck
<b>240g Beutel</b> Truck <b>Plus</b> Mikroperlen, <b>MTP250</b> VPE 20 Stück	89.800.140	Stck
<b>185g Beutel</b> Truck <b>Plus</b> Mikroperlen, <b>LTP200</b> VPE 20 Stück	89.800.120	Stck
<b>130g Beutel</b> Truck <b>Plus</b> Mikroperlen, <b>LTP150</b> VPE 20 Stück	89.800.100	Stck
<b>100g Beutel</b> Truck <b>Plus</b> Mikroperlen, <b>LTP100</b> VPE 20 Stück	89.800.080	Stck
<b>57g Beutel</b> Truck <b>Plus</b> Mikroperlen, <b>LTP60</b> VPE 20 Stück	89.800.060	Stck

**FLEX = kleine Perlen** - benutzen Sie immer den **Filter-Ventileinsatz** oder eine gasdichte Ventilkappe

<b>8 kg Truck Flex</b> Mikroperlen Eimer / <b>kleine Perlen</b> mit Dosiertabelle	11.871.075	Eimer
<b>340g Truck Flex</b> Mikroperlen, <b>TYP-A</b> VPE 10 Stück	586.020	Stck
<b>280g Truck Flex</b> Mikroperlen, <b>TYP-B</b> VPE 10 Stück	586.022	Stck
<b>230g Truck Flex</b> Mikroperlen, <b>TYP-C</b> VPE 10 Stück	586.024	Stck
<b>170g Truck Flex</b> Mikroperlen, <b>TYP-D</b> VPE 20 Stück	586.026	Stck
<b>115g Truck Flex</b> Mikroperlen, <b>TYP-E</b> VPE 20 Stück	586.028	Stck
<b>85g Truck Flex</b> Mikroperlen, <b>TYP-F</b> VPE 20 Stück	586.030	Stck

Ventileinsatz - **lang mit Filter**, VPE 20Stck  
geeignet f. Auswuchtgranulat / Auswuchtmittel



11.320.320



Btl.





## LKW - Metallventil Felgenloch 9,7 mm MS

Standard Messing für Stahlfelge

Metallventil, 41 MS, 12 - 15 Nm Ø 9,7 mm, gerade, V3.20.1		11.253.610	Stck
Metallventil, 58 MS, Ø 9,7 mm, 45° lange Mutter + sphärischem Fuß		11.253.796	Stck
Metallventil, 70 MS, 12 - 15 Nm Ø 9,7 mm, 27°, V3.20.5		11.253.624	Stck
Metallventil, 80 MS, 12 - 15 Nm Ø 9,7 mm, 27°, V3.20.7		11.253.920	Stck
Metallventil, 90 MS, 12 - 15 Nm Ø 9,7 mm, 27°, V3.20.4		11.253.658	Stck
Metallventil, 100 MS, 12 - 15 Nm Ø 9,7 mm, 27°, V3.20.12		11.253.700	Stck
Metallventil, 115 MS, 12 - 15 Nm Ø 9,7 mm, 27°, V3.20.6		11.253.982	Stck





## LKW - Metallventil Felgenloch 9,7 mm MS

vernickelt für Aluräder

Metallventil 32 MS, 9 - 14 Nm, Ø 9,7 mm, TR 542 <b>Alcoa</b>		11.245.598	Stck
Metallventil, 40 MS, 9 - 14 Nm, Ø 9,7 mm, 34,5 mm <b>Alcoa</b>		11.793.380	Stck
Metallventil, 54 MS, 9 - 14 Nm, Ø 9,7 mm, 48mm <b>Alcoa</b>		11.253.350	Stck
Metallventil, 70 MS, 9 - 14 Nm, Ø 9,7 mm, 7° <b>Alcoa</b>		11.253.360	Stck
Metallventil, 70 MS, 9 - 14 Nm, Ø 9,7 mm, 27° <b>Alcoa</b>		11.253.380	Stck



## LKW - Metallventil Felgenloch 15,7 mm MS

Standard Messing für Stahlfelge

Metallventil, 32 MS, 4 - 6 Nm, Ø 15,7 mm, 0°, V3.21.1 <b>TR 575</b>		11.259.432	Stck
Metallventil, 42 MS, 4 - 6 Nm, Ø 15,7 mm, 0°, V3.21.2 <b>TR 501</b>		11.259.466	Stck
Metallventil, 84 MS, 4 - 6 Nm, Ø 15,7 mm, 90°, V3.21.9 <b>TR 570C</b>		11.259.500	Stck
Metallventil, 89 MS, 4 - 6 Nm, Ø 15,7 mm, 90°, V3.21.10 <b>TR 571C</b>		11.262.940	Stck





## LKW - Metallventil Felgenloch 15,7 mm MSF

Standard Messing für Stahlfelge

Metallventil, 40 MSF V3.12.1 <b>langes Gewinde</b> 14mm Ø 15,7mm		11.253.246	Stck
Metallventil, 40 MSF V3.12.1 <b>kurzes Gewinde</b> 11mm Ø 15,7 mm		11.253.218	Stck
Metallventil, 75 MSF, Ø 15,7 mm, 2x geb., V3.14.1		11.253.466	Stck

## LKW - Metallventil Felgenloch 20,5 mm MSF

Standard Messing für Stahlfelge

Metallventil, 44 MSF, Ø 20,5 mm, V3.15.1		11.253.308	Stck
Metallventil, 65 MSF, Ø 20,5 mm, V3.16.1		11.253.892	Stck
Metallventil, 115 MSF, Ø 20,5 mm, V3.18.1		11.253.906	Stck
Metallventil, 140 MSF, Ø 20,5 mm, 3x geb., V3.19.1		11.253.830	Stck





## LKW - Metallventil Felgenloch 20,5 mm MSF Unimog

Standard Messing für Stahlfelge

Metallventile 120 MSF Unimog		11.253.844	Stck
------------------------------	---	------------	------









## LKW - Schraubventile VG 8 + Ventulflicken für VG 8

Standard Messing für Stahlfelge



Schraubventil VG8 - 50mm, 1 x gebogen - V3.02.5		11.254.784	Stck
Schraubventil VG8 - 95mm, 1 x gebogen - V3.02.8		11.254.866	Stck
Gummidichtung für VG 8		11.245.536	Stck
Ventilfänger		11.256.630	Stck









## AS Ventile Felgenloch 15,7 mm

AS Snap-in Ventil TR 415		11.262.460	Stck
AS Snap-in Ventil für Luft-/Wasserfüllung		11.246.070	Stck
AS Metallventil für Luft-/Wasserfüllung TR 618 A		11.246.160	Stck
AS Metallventil für Luft-/Wasserfüllung TR 621 A 65° gebogen		11.246.162	Stck
AS Metallventil für Luft-/Wasserfüllung TR 622 A 90° gebogen		11.246.164	Stck
Einsatzstück für AS Metallventil CH 3 V4-02-1		11.246.132	Stck
Einsatzstück für AS Metallventil CH 1 alte Version		11.246.084	Stck
Hanauer Maus		11.246.276	Stck







## Ventile Zubehör

Ventileinsatz - kurz VPE 100 Stck		11.240.090	Btl.
Ventil - Metallkappe mit Dichtring - kurz VPE 100 Stck		11.240.310	Btl.
Ventil - Metallkappe mit Ausdreher		11.240.200	Stck

## EM Metallventile Felgenloch 20,5 mm

EM Ventilfuß, Ø 20,5 SP2 V5-10-1		11.792.380	Stck
EM Metallventil, 41 mm, gerade J670-02 V5-03-1		11.246.146	Stck
EM Metallventil, 64 mm, 80° J653-02,		11.792.320	Stck
EM Metallventil, 80 mm, 60° J654-02,		11.259.364	Stck
EM Metallventil, 80 mm, 80° J650-02, V5-04-1		11.792.302	Stck
EM Metallventil, 119 mm, 90° J651-02, V5-04-2		11.792.304	Stck

## EM Ventile Zubehör

EM - Ventileinsatz kurz C2		11.240.166	Stck
EM - Ventilkappe 6-Kant geschlossen		11.240.246	Stck
EM - Ventilkappe mit Ventilausdreher		11.240.248	Stck
EM - Adapter AD - 1		11.240.750	Stck
EM - Reduzierkappe von VG12 auf VG8		11.240.736	Stck
EM - Momentstecknippel Zapfendurchmesser 8 mm, VG12		11.250.176	Stck



## Kunststoff - Ventilverlängerungen starr



70 mm - Kunststoff-Ventilverlängerung starr	11.249.106	Stck
115 mm - Kunststoff-Ventilverlängerung starr	11.249.120	Stck
150 mm - Kunststoff-Ventilverlängerung starr	11.249.154	Stck
170 mm - Kunststoff-Ventilverlängerung starr	11.249.168	Stck

## Metall-Ventilverlängerungen starr



Metall - Ventilverlängerung starr <b>eff.Länge 34 mm - GL 40 mm</b>	11.248.020	Stck
Metall - Ventilverlängerung starr <b>eff.Länge 54 mm - GL 63 mm</b>	11.248.054	Stck
Metall - Ventilverlängerung starr <b>eff.Länge 78 mm - GL 84 mm</b>	11.248.068	Stck
Metall - Ventilverlängerung starr <b>eff.Länge 100mm - GL 109 mm</b>	11.248.178	Stck
Metall - Ventilverlängerung starr <b>eff.Länge 110mm - GL 125mm</b>	11.248.082	Stck
Metall - Ventilverlängerung starr <b>eff.Länge 127mm - GL 142 mm</b>	11.248.084	Stck
Metall - Ventilverlängerung starr <b>eff.Länge 164mm - GL 182 mm</b>	11.248.086	Stck

90° - Metall - Ventilverlängerung starr



11.248.584 Stck

45° - Metall - Ventilverlängerung starr



11.248.666 Stck

## Halterungen für Ventilverlängerungen

Halterung, einfach



11.248.398 Stck

Halterung, doppelt



11.248.364 Stck

## Ventilverlängerung beweglich Typ Michelin



<b>105 mm</b> - Ventilverlängerung Beweglich Typ Michelin	11.248.446	Stck
<b>115 mm</b> - Ventilverlängerung Beweglich Typ Michelin	11.248.460	Stck
<b>125 mm</b> - Ventilverlängerung Beweglich Typ Michelin	11.248.494	Stck
<b>160 mm</b> - Ventilverlängerung Beweglich Typ Michelin	11.248.508	Stck
<b>180 mm</b> - Ventilverlängerung Beweglich Typ Michelin	11.248.522	Stck
<b>210 mm</b> - Ventilverlängerung Beweglich Typ Michelin	11.248.556	Stck
<b>270 mm</b> - Ventilverlängerung Beweglich Typ Michelin	11.248.570	Stck

## Metall-Ventilverlängerungen beweglich und Drahtverstärkt



<b>125 mm</b> - Metall-Ventilverlängerung beweglich, drahtverstärkt	11.248.810	Stck
<b>150 mm</b> - Metall-Ventilverlängerung beweglich, drahtverstärkt	11.248.824	Stck
<b>175 mm</b> - Metall-Ventilverlängerung beweglich, drahtverstärkt	11.248.858	Stck
<b>200 mm</b> - Metall-Ventilverlängerung beweglich, drahtverstärkt	11.248.872	Stck
<b>300 mm</b> - Metall-Ventilverlängerung beweglich, drahtverstärkt	11.248.900	Stck
Festspannbügel, einzeln	 11.248.418	Stck

## Ventilverlängerungen beweglich EM



<b>180 mm</b> - Ventilverlängerung EM beweglich	11.259.006	Stck
<b>210 mm</b> - Ventilverlängerung EM beweglich	11.259.018	Stck
<b>310 mm</b> - Ventilverlängerung EM beweglich	11.259.020	Stck
<b>400 mm</b> - Ventilverlängerung EM beweglich	11.259.054	Stck
<b>475 mm</b> - Ventilverlängerung EM beweglich	11.259.082	Stck
<b>600 mm</b> - Ventilverlängerung EM beweglich	11.259.116	Stck
<b>730 mm</b> - Ventilverlängerung EM beweglich	11.259.118	Stck
<b>800 mm</b> - Ventilverlängerung EM beweglich	11.259.120	Stck

## Dichtringe

### O - Dichtringe

Zum Abdichten der Reifenwülste von Erdbewegungsmaschinen und anderem schweren Gerät mit geteilten Felgen.



20" - O-Dichtring, Ø = 6,6mm	11.264.038	Stck
25" - O-Dichtring, Ø = 6,6mm dünn <b>SCHRADER</b>	11.264.066	Stck
25" - O-Dichtring, Ø = 9,5mm dick <b>SCHRADER</b>	11.264.080	Stck
29" - O-Dichtring, Ø = 9,5mm dick <b>SCHRADER</b>	11.264.114	Stck
33" - O-Dichtring, Ø = 9,5mm dick <b>SCHRADER</b>	11.264.128	Stck
35" - O-Dichtring, Ø = 9,5mm dick <b>SCHRADER</b>	11.264.142	Stck

### L/V oder Tyrann - Dichtringe (Schreibweisen bei Hersteller unterschiedlich)

Ermöglichen eine verbesserte Abdichtung zwischen Reifenwulst u. Felgen (-horn). Besonders geeignet zur Anwendung bei Radialreifen auf geteilten Felgen.

**(weitere Größen auf Anfrage !)**

20" - L/V bzw. Pilote Tyrann -Dichtring	11.264.416	Stck
---	------------	------

## Lkw - AS - EM - Montagepasten

### REMAXX - W - Montagecreme

- Montagecreme in festerer Viskositätseinstellung, wodurch die Merkmale der Creme mit denen einer Paste kombiniert wurden.
- Beim SE-Reifen ermöglicht das Einstreichen der Seitenwand den Stülpeffekt.



REMAXX - W - Montagecreme **5 kg**

11.861.016

Eimer

### REMAXX TRUCK Montagecreme

- bei langen Gleitwegen
- extremen Montagebedingungen
- neuartiger, aktiver Gleitfilm
- leichtere Montage-/Demontage
- weniger Verschleiß an den Geräten
- sparsam im Verbrauch



REMAXX TRUCK Montagecreme **5 kg**

11.861.030

Eimer

### REMAXX - W-EM - Montagecreme

- Montage von EM-Großreifen
- durch die cremetypische Viskositätseinstellung auch auf größere Flächen schnell aufzubringen
- trocknet nicht aus, wenn der Eimer offen ist



Montagecreme W - EM -E- **ECO** **5 kg**

TOP - Qualität

11.861.076

Eimer

REMAXX CREME W-EM **5 kg**

Original

11.861.078

Eimer

### Remaxx Universal

- exzellente Allround-Eigenschaften
- für alle Rad-/Reifenkombinationen universell einsetzbar
- schleuderfest
- Freigabe von Mercedes-Benz (LKW) und Porsche



Remaxx Universal **weiss**, 5kg

11.861.264

Eimer

## Montagepinsel

Pinsel LKW für Montierpaste  
300 mm lang D = 50 mm



11.861.236

Stck

Pinselkopf für Lkw Pinsel  
D = 50 mm



11.863.922

Stck

## Montieren und Demontieren

### Lubricant SE

- Flüssiges Gleitmittel für die Montage von SE- und SIT-Reifen
- starker, lang anhaltender Gleitfilm
- reduziert den Aufpressdruck bei Vollgummi-Reifen



Lubricant SE - Gleitmittel, <b>1 Liter</b>	11.860.776	1
Lubricant SE - Gleitmittel, <b>5 Liter</b>	11.791.784	1

### Demontage Fluid

- Flüssiges hoch kriechfähiges Demontage-Fluid zur Demontage von festsitzenden Reifen

**Hinweis: Aufgrund der hohen Gleitwirkung nicht zur Montage von Reifen verwenden. Gefahr von Reifenwanderungen.**



Demontage Fluid <b>-E- ECO</b> , 5 Liter	11.871.080	1
Demontage Fluid, 5 Liter	<b>Original Rema</b> 11.871.082	1

### Streichfähiges Dichtmittel

- zum Abdichten von alters-/verschleißbedingten Undichtigkeiten an Wülsten. Vor dem Anpumpen auf Wulst und Wulstsitz auftragen. Die enthaltenen Festkörper werden beim anschließenden Aufpumpen in die Unebenheiten eingedrückt, wodurch diese verschlossen werden

**Hinweis: Nicht bei größeren Verletzungen + Reifenfüllung verwenden.**



Bead Seal Dichtmittel, 1 Liter	11.861.614	1
--------------------------------	------------	---

### Talkum

- für die Montage von Schlauchreifen geeignet.
- feinkörnig
- asbestfrei



Talkum 500g	11.861.298	1
-------------	------------	---

## Reifen - Reparaturmaterialien

### Reparaturpilse - Mini Combi

- mit praktischem, zeitsparenden Metall-Einziehstift.
- kombinierte Innen-/Außenreparatur von Laufflächen-Stichverletzungen in Radial- und Diagonal-Reifen.
- Reparaturpilse vulkanisieren selbstständig in den Reifen ein.
- in einem Arbeitsgang wird die Reifeninnenseite sowie der Lochkanal repariert.
- kein Eindringen von Nässe, Schmutz oder Steinen, die zur vorzeitigen Zerstörung der Karkasse und des Gürtels führen können.



**Hinweis: mit Spezial-Cement verarbeiten!**

**Minicombi A6** - Schäden bis 6 mm  
NFP 40 Stück

10.226.116

Kart

**Minicombi B8** - Schäden bis 8 mm  
NFP 20 Stück

10.226.212

Kart

**Minicombi B10** - Schäden bis 10 mm  
NFP 20 Stück

10.226.288

Kart

### Reparaturpflaster

Zur Trichterfüllung bei zylindrischen Durchschlagverletzungen im Laufflächenbereich. REMA STEM sind vorvulkanisierte Gummikörper, die nur in Verbindung mit den entsprechenden TIPTOP Pflastern verarbeitet werden können. Die benötigte Pflastergröße ist den gültigen Schadenstabellen zu entnehmen. REMA STEM ist sowohl für Heiß- und Kaltvulkanisation geeignet. **Bei der Anwendung des Produktes in der BRD bitte die Richtlinie für die Instandsetzung von Luftreifen VkBl.2001, Seite 91 beachten.**



**Reparaturkörper 6** REMA STEM Schadens Ø = max. 6 mm  
VPE 60

10.203.870

Stck

**Reparaturkörper 8** REMA STEM Schadens Ø = max. 8 mm  
VPE 60

10.203.884

Stck

**Reparaturkörper 10** REMA STEM Schadens Ø = max. 10 mm  
VPE 20

10.203.856

Stck

**Reparaturkörper 12** REMA STEM Schadens Ø = max. 12 mm  
VPE 20

10.203.918

Stck

## Reifen - Reparaturmaterialien

### UP Universal Pflaster

REMA TIP TOP Universalpflaster für die Reparatur von Kleinstverletzungen bei Radial-, Diagonal-, Schlauch- und Schlauchlos-Reifen



**UP3** Universal Pflaster,  $\varnothing = 27 \text{ mm}$   
Kart 100 Stück

10.250.040

Kart

**UP4,5** Universal Pflaster,  $\varnothing = 37 \text{ mm}$   
Kart 100 Stück

10.250.080

Kart

**UP6** Universal Pflaster,  $\varnothing = 43 \text{ mm}$   
Kart 50 Stück

10.250.120

Kart

**UP8** Universal Pflaster,  $\varnothing = 55 \text{ mm}$   
Kart 50 Stück

10.250.160

Kart

**UP10** Universal Pflaster,  $\varnothing = 63 \text{ mm}$   
Kart 50 Stück

10.250.200

Kart

**UP12** Universal Pflaster,  $\varnothing = 63 \text{ mm}$   
Kart 30 Stück

**identische Maße wie UP10,  
kann jedoch größeren Schaden  
abdecken !**

10.250.240

Kart



## Reifen - Reparaturmaterialien

### Radial - Reparaturpflaster Serie 100

REMA TIP TOP Reparaturpflaster zur dauerhaften Reparatur von Radialreifen aller Größen und Anwendungsbereich. Durch die einzigartige Verbindungsschicht sowie die darauf abgestimmten TIP TOP Beschleunigerlösungen (Special - Cement BL) sowohl für Selbstvulkanisation als auch Heißvulkanisation geeignet.



**Hinweis: mit Spezial - Cement BL verarbeiten!**

<b>110 TL RAD-Reparaturpflaster 75 x 55 mm</b> Kart 20 Stück	10.242.208	Stck
<b>115 TL RAD-Reparaturpflaster 90 x 75 mm</b> Kart 20 Stück	10.242.318	Stck
<b>116 TL RAD-Reparaturpflaster 104 x 67 mm</b> Kart 10 Stück	10.242.320	Stck
<b>120 TL RAD-Reparaturpflaster 125 x 80 mm</b> Kart 10 Stück	10.242.414	Stck
<b>122 TL RAD-Reparaturpflaster 175 x 75 mm</b> Kart 10 Stück	10.242.442	Stck
<b>124 TL RAD-Reparaturpflaster 220 x 75 mm</b> Kart 10 Stück	10.242.490	Stck
<b>125 TL RAD-Reparaturpflaster 125 x 115 mm</b> Kart 10 Stück	10.242.504	Stck
<b>126 TL RAD-Reparaturpflaster 260 x 75 mm</b> Kart 10 Stück	10.242.538	Stck
<b>135 TL RAD-Reparaturpflaster 203 x 148 mm</b> Kart 10 Stück	10.242.720	Stck
<b>140 TL RAD-Reparaturpflaster 195 x 100 mm</b> Kart 10 Stück	10.242.806	Stck
<b>142 TL RAD-Reparaturpflaster 260 x 130 mm</b> Kart 10 Stück	10.242.854	Stck
<b>144 TL RAD-Reparaturpflaster 335 x 130 mm</b> Kart 10 Stück	10.242.882	Stck
<b>146 TL RAD-Reparaturpflaster 440 x 180 mm</b> Kart 5 Stück	10.242.930	Stck
<b>150 TL RAD-Reparaturpflaster 580 x 180 mm</b> Kart 5 Stück	10.243.012	Stck
<b>152 TL RAD-Reparaturpflaster 580 x 240 mm</b> Kart 3 Stück	10.243.040	Stck
<b>155 TL RAD-Reparaturpflaster 330 x 260 mm</b> Kart 5 Stück	10.243.102	Stck

## Reifen - Reparaturmaterialien

<b>156 TL</b> RAD-Reparaturpflaster <b>720 x 270 mm</b> Kart 3 Stück	10.243.136	Stck
<b>160 TL</b> RAD-Reparaturpflaster <b>860 x 270 mm</b> Kart 3 Stück	10.243.218	Stck
<b>162 TL</b> RAD-Reparaturpflaster <b>1030 x 325 mm</b> Kart 1 Stück	10.243.246	Stck
<b>165 TL</b> RAD-Reparaturpflaster <b>420 x 330 mm</b> Kart 3 Stück	10.243.308	Stck
<b>168 TL</b> RAD-Reparaturpflaster <b>760 x 350 mm</b> Kart 1 Stück	10.243.370	Stck
<b>175 TL</b> RAD-Reparaturpflaster <b>530 x 450 mm</b> Kart 3 Stück	10.243.514	Stck
<b>180 TL</b> RAD-Reparaturpflaster <b>190 x 150 mm</b> Kart 5 Stück	10.243.610	Stck
<b>182 TL</b> RAD-Reparaturpflaster <b>240 x 185 mm</b> Kart 5 Stück	10.243.658	Stck
<b>184 TL</b> RAD-Reparaturpflaster <b>295 x 215 mm</b> Kart 5 Stück	10.243.686	Stck
<b>186 TL</b> RAD-Reparaturpflaster <b>340 x 245 mm</b> Kart 5 Stück	10.243.734	Stck
<b>188 TL</b> RAD-Reparaturpflaster <b>450 x 280 mm</b> Kart 5 Stück	10.243.762	Stck
<b>190 TL</b> RAD-Reparaturpflaster <b>550 x 310 mm</b> Kart 3 Stück	10.243.816	Stck

## Reifen - Reparaturmaterialien

### Radial - Reparaturpflaster, Serie 500 - Aramid

Das Reparaturpflaster für den Profi. Aramidverstärkter Pflasteraufbau für lange Laufzeit, geringe Ausbeulung, optimale Anpassung an die Reifenkontur und die Bewegungsabläufe bei den neuen Reifengenerationen.



<b>531 TL</b> RAD-Reparaturpflaster ARAMID <b>165 x 88 mm</b> Kart 10 Stück	10.250.628	Stck
<b>533 TL</b> RAD-Reparaturpflaster ARAMID <b>205 x 110 mm</b> Kart 10 Stück	10.250.676	Stck
<b>535 TL</b> RAD-Reparaturpflaster ARAMID <b>245 x 110 mm</b> Kart 10 Stück	10.250.704	Stck
<b>537 TL</b> RAD-Reparaturpflaster ARAMID <b>285 x 110 mm</b> Kart 10 Stück	10.250.752	Stck
<b>539 TL</b> RAD-Reparaturpflaster ARAMID <b>325 x 115 mm</b> Kart 10 Stück	10.250.780	Stck
<b>581 TL</b> RAD-Reparaturpflaster ARAMID <b>195 x 155 mm</b> Kart 5 Stück	10.251.620	Stck
<b>583 TL</b> RAD-Reparaturpflaster ARAMID <b>245 x 190 mm</b> Kart 5 Stück	10.251.660	Stck
<b>585 TL</b> RAD-Reparaturpflaster ARAMID <b>350 x 220 mm</b> Kart 5 Stück	10.251.700	Stck
<b>587 TL</b> RAD-Reparaturpflaster ARAMID <b>450 x 280 mm</b> Kart 5 Stück	10.251.740	Stck
<b>589 TL</b> RAD-Reparaturpflaster ARAMID <b>590 x 330 mm</b> Kart 3 Stück	10.251.780	Stck

## Reifen - Reparaturmaterialien

### Thermopress Schnellheizpflaster

Thermopress Schnellheizpflaster für die Heizpresse. Reparatur von Nagellochverletzungen in Radial-, Diagonal- PKW-Reifen sowie Quad-Reifen. Die Thermopress Pflaster Größen 100 -103 eignen sich auch für die Heißvulkanisation von Schläuchen. Mit MTR-SOLUTION verarbeiten



**Hinweis: mit MTR Solution verarbeiten!**

<b>Nr. 100 - D = 30 mm</b> Thermopress Schnellheizpflaster VPE 80 Stück	10.342.012	Stck
<b>Nr. 102 - D = 37 mm</b> Thermopress Schnellheizpflaster VPE 50 Stück	10.342.040	Stck
<b>Nr. 103 - D = 47 mm</b> Thermopress Schnellheizpflaster VPE 35 Stück	10.342.074	Stck
<b>Nr. 181 - 55 x 65 mm</b> Thermopress Schnellheizpflaster VPE 20 Stück	10.343.634	Stck
Heizfolie für Thermopress gelb 160 x 75mm - 1000 Bögen	<b>zwischen Reparaturstelle und Heizplatte legen. Verhindert das Ankleben an der Thermopressheizplatte.</b> 10.343.944	Stck

### Diagonal - Reparaturpflaster, Serie PN

REMA TIP TOP Reparaturpflaster zur dauerhaften Reparatur von Diagonalreifen aller Größen und nachstehend angegebenen Anwendungsgebieten. Durch die einzigartige, homogen mit dem Pflasterkörper verbundene Verbindungsschicht sowie die darauf abgestimmten TIP TOP Beschleunigerlösungen für alle gängigen Vulkanisationssysteme geeignet.



<b>PN 03 Ø = 100 mm</b> DIAGONAL - Reparaturpflaster VPE 10 Stück	10.252.074	Stck
<b>PN 04 Ø = 120 mm</b> DIAGONAL - Reparaturpflaster VPE 10 Stück	10.252.088	Stck
<b>PN 05 Ø = 160 mm</b> DIAGONAL - Reparaturpflaster VPE 10 Stück	10.252.102	Stck
<b>PN 06 Ø = 235 mm</b> DIAGONAL - Reparaturpflaster VPE 10 Stück	10.252.136	Stck
<b>PN 07 Ø = 295 mm</b> DIAGONAL - Reparaturpflaster VPE 10 Stück	10.252.150	Stck
<b>PN 08 Ø = 345 mm</b> DIAGONAL - Reparaturpflaster VPE 5 Stück	10.252.164	Stck

**weitere Größen auf Anfrage!**

## Reifen - Reparaturmaterialien

### MTR - RUBBER

Rohgummimischung zum Füllen von Schadenstrichtern an allen Positionen des Reifens. Gute Fließ/Vulkansationseigenschaften. Vulk-Temperatur mind. 100°C, Anwärmtemperatur max. 80°C. Bietet hohe Haftwerte zum Reifen und ist dynamisch hoch belastbar. Nur mit MTR Solution verarbeiten.



**Hinweis: mit MTR Solution verarbeiten!**

MTR RUBBER UNI L=2500 x B=150 x H=0,8 mm	10.323.486	Stck
---	------------	------

MTR RUBBER schwarz L=7200 x B=250 x H=1,2 mm	10.322.500	Stck
---	------------	------

MTR RUBBER UNI /3 Rollen L=2600 x B=30 x H=3,0 mm	10.322.534	Stck
--	------------	------

MTR RUBBER schwarz L=2600 x B=500 x H=3,0 mm	10.322.548	Stck
---	------------	------

MTR RUBBER Extruderschnur Ø = ca. 8 mm - 1 Eimer ca. 6 kg	10.322.340	Stck
--	------------	------



### SV Bindegummi

SV-BINDEGUMMI BLAU 2 KG  
Selbstvulkanisierender Bindegummi zum Doublieren/Belegen von RADIAL- und REMALON-Reparaturpflastern. Verarbeitung von SV Bindegummi erfolgt ausschließlich mit SPECIAL CEMENT BL.



**ACHTUNG !! mit Spezial Cement BL verarbeiten!**

SV Bindegummi BLAU 5 kg 10000x500x0,8 mm	10.347.020	Stck
--	------------	------

## Spezial Cement für Kaltvulkanisation

### Spezial Cement BL

- zur Verarbeitung von TipTop Minicombi und Radialpflaster.
- Spezial Cement BL ist für die Kaltvulkanisation von 18° bis hin zur Heißvulkanisation bis 150° einsetzbar.







Spezial Cement BL <b>70g</b> Tube		10.318.716	Stck
Spezial Cement BL <b>200g</b> Dose mit Pinseldeckel		10.318.810	Stck
Ersatz - Pinseldeckel lose für 175/ 200/ 300g Dose		11.916.706	Stck
Spezial Cement BL <b>650g</b> Dose		10.318.778	Stck

### Spezial Cement FAST DRY

- **trocknet zweimal schneller als obiger SPECIAL CEMENT BL**
- ist transparent und sorgt für eine klare Unterscheidung zum herkömmlichen SPECIAL CEMENT BL gleiche Verarbeitung



Spezial Cement FAST DRY <b>25g</b> Tube		10.318.740	Stck
Spezial Cement FAST DRY <b>175g</b> Dose mit Pinseldeckel		10.319.140	Stck
Spezial Cement FAST DRY <b>500g</b> Dose		10.318.820	Stck
Alu-Behälter, mit Pinseldeckel		11.909.016	Stck
Deckel für 500/ 650/ 700g Dose		11.916.692	Stck
Ringpinsel für Deckel von 500/ 650/ 700g Dosen <b>D=25mm</b>		11.916.616	Stck
Ringpinsel für Deckel von 500/ 650/ 700g Dosen <b>D=35mm</b>		11.900.372	Stck

## MTR Solution für Heißvulkanisation

### MTR-2 Solution

Beschleunigerlösung Thermopress MTR-2 Solution ist im Beschleunigungs- und Haftsystem auf MTR RUBBER abgestimmt und ermöglicht hierdurch den Einsatz ab 100 °C (212 °F) Vulkanisationstemperatur



MTR-2 Solution  
175g Dose mit Pinseldeckel

**ACHTUNG! neues Gebinde  
175g Dose**

10.338.418

Stck

Ersatz - Pinseldeckel lose  
für 175/ 200/ 300g Dose



11.916.706

Stck

## HR Solution

### HR Solution

- Beschleunigerlösung zum Einstreichen von gerauten Reifeninnenseiten bei der Verarbeitung von RADIAL-, PN- oder UP-Reparaturpflastern mit einer Vulkanisationstemperatur über 85 °C
- Mit SOLUTION HR wird die Standzeit bis zum Abheizen auf max. 14 Tage verlängert
- HR = hot repair



HR-Solution 650 g Dose

10.318.448

Stck

Deckel für 500/ 650/ 700g Dose



11.916.692

Stck

Ringpinsel für Deckel von 500/ 650/ 700g Dosen  
**D=25mm**



11.916.616

Stck

Ringpinsel für Deckel von 500/ 650/ 700g Dosen  
**D=35mm**



11.900.372

Stck

## Reifen - Reparaturmaterialien

### Schlauchreparatur

TIP TOP Schlauchflicken Rotrand mit Doppelverzahnung hervorragende Verbindung und 100 % Vulkanisation. An der Reparaturstelle entsteht ein randloser Übergang.

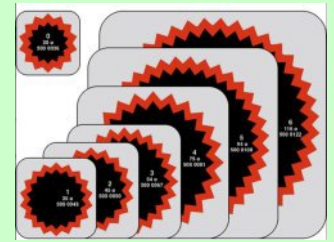

Schlauchflicken <b>Nr. 3 rund - Ø = 54 mm</b> VPE 30 Stück		10.000.134	Stck
Schlauchflicken <b>Nr. 4 rund - Ø = 75 mm</b> VPE 30 Stück		10.000.162	Stck
Schlauchflicken <b>Nr. 5 rund - Ø = 94 mm</b> VPE 10 Stück		10.000.216	Stck
Schlauchflicken <b>Nr. 6 rund - Ø = 116 mm</b> VPE 10 Stück		10.000.244	Stck
Schlauchflicken <b>Nr. 7 oval = 74 x 37 mm</b> VPE 30 Stück		10.000.402	Stck
Schlauchflicken <b>Nr. 7B oval = 150 x 75 mm</b> VPE 10 Stück		10.000.526	Stck
Luft-/Wasser-Ventil TR 218A neue Ausführung - Gummifuß 80mm		10.020.554	Stck
Vulc - Flüssigkeit 50g Tube Rep Schlauchflicken		10.118.284	Stck
Vulc - Flüssigkeit 175g Dose Rep Schlauchflicken mit Pinseldeckel		10.118.394	Stck
Vulc - Flüssigkeit 500g Dose Rep Schlauchflicken		10.118.490	Stck
Deckel für 500/ 650/ 700g Dose		11.916.692	Stck
Ringpinsel für Deckel von 500/ 650/ 700g Dosen <b>D=25mm</b>		11.916.616	Stck
Ringpinsel für Deckel von 500/ 650/ 700g Dosen <b>D=35mm</b>		11.900.372	Stck



## Reifen - Reparaturmaterialien

### Sealastic Pannenhilfsmittel

Sealastic für Schnellreparatur von kleineren Stichverletzungen.  
Im Bereich der StVZO ist Sealastic nur als Pannenhilfsmittel anzusehen.



Sealastic **TT 605**  
50 Reparaturkörper PKW

10.204.218

Stck

Sealastic **TT 611**  
20 Reparaturkörper LKW

10.204.294

Stck

Sealastic **TT 612**  
20 Reparaturkörper EM

10.204.322

Stck

Einführhale EM 230 mm



10.204.466

Stck

Raspel 195 mm lang Ø = 6,5mm



11.917.888

Stck

### Not- und Schnellreparatur

- für schnelle Reparatur von Stichverletzungen bis 6 mm
- Sehr schnelles Abdichten einer Einfahrverletzung
- keine Demontage der Reifen\*
- Abdichten von außen\*
- Ideal als Nothilfe unterwegs

\* Bitte landesspezifische Reparaturvorschriften beachten

#### Inhalt:

- 10 x Strings 200 mm (LKW)
- 1 x Vulkanisierungszement 25g
- 1 x Einführhale mit Chromgriff
- 1 x Raspel mit Chromgriff
- 1 x Inbusschlüssel,
- 1 x Messer

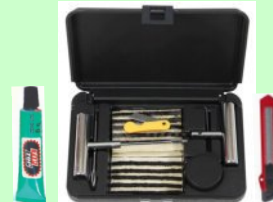

LKW Pannenkoffer Komplett - Set  
inkl. 10 Strings 200 mm lang

4.036.054

Stck

LKW Strings 200mm  
NFP 25 Stück









10.203.726

Kart.

## Reifen - Reparaturmaterialien

### Reifendichtmittel



- selbstständiges Abdichten von Stichverletzungen in der Lauffläche bis 8 mm Karkassenschaden
- keine Beeinträchtigung von bereits im Reifen befindlichen Reparaturen
- befüllter Reifen bleibt vollständig runderneuerungsfähig und reparierfähig

Reifendichtmittel TT-SEAL 1000 ml inkl. Adapterschlauch		11.865.340	Stck
Reifendichtgel TLS 10 Liter		25.020	Stck
Füllpumpe TLS 5/10 Liter		25.022	Stck
Reifendichtmittel TT-SEAL XXL 20 Liter		11.862.504	Stck
Handpumpe TT-SEAL XXL		11.862.554	Stck
Ventiladapter TT-SEAL XXL vom Handpumpenschlauch zum Ventil inkl. Reduzierkappe von VG12 auf VG8		11.862.568	Stck

# Vor und Nach der Reparatur

## Lecksuchspray

- zum Auffinden kleinster Undichtigkeiten. Auf die zu prüfenden Stellen sprühen. Bei Undichtigkeiten entstehen an der besprühten Stelle Blasen.

Lecksuchspray <b>400ml</b> Spraydose	5.470.540	Stck
Lecksucher PROFI <b>5ltr.</b> Kanister	1.320.240	Stck

## Liquid Buffer



- chemischer Reiniger, Aufräuer  
- ohne Ckw- und aromatenhaltige Lösungsmittel.



Liqui Buffer -E- <b>500ml</b> Spraydose	10.119.384	Stck
--	------------	------

## Innerliner Sealer













- zum Abdichten des Reparaturrandes und von porösem Innerliner - zum Überstreichen von zu groß aufgerauhten Reparaturstellen an der Reifeninnenseite

Innerliner Sealer <b>650g</b> Dose	10.318.008	Stck
Innerliner Sealer <b>175g</b> Dose mit Pinseldeckel	10.318.056	Stck

Ersatz - Pinseldeckel lose für 175/ 200/ 300g Dose	11.916.706	Stck	
--	------------	------	---

## Nachschneidegeräte Rubber Cut

Rubber Cut RC 414		11.282.440	Stck
Rundmesser <b>R-Fix 1</b> - VPE 20 Breite 3 - 4 mm/ Tiefe max. 7 mm		11.285.606	Stck
Rundmesser <b>R-Fix 2</b> - VPE 20 Breite 5 - 6 mm/ Tiefe max. 8 mm		11.285.620	Stck
Rundmesser <b>R-Fix 3</b> - VPE 20 Breite 6 - 8 mm/ Tiefe max. 10 mm		11.285.654	Stck
Rundmesser <b>R-Fix 4</b> - VPE 20 Breite 9 - 10 mm/ Tiefe max. 14 mm		11.285.668	Stck
Rundmesser <b>R-Fix 5</b> - VPE 20 Breite 10 - 14 mm/ Tiefe max. 16 mm		11.285.682	Stck
Winkelmesser <b>W-Fix 1</b> - VPE 20 Breite 3 - 4 mm/ Tiefe max. 7 mm		11.285.716	Stck
Winkelmesser <b>W-Fix 2</b> - VPE 20 Breite 5 - 6 mm/ Tiefe max. 8 mm		11.285.730	Stck
Winkelmesser <b>W-Fix 3</b> - VPE 20 Breite 6 - 8 mm/ Tiefe max. 10 mm		11.285.744	Stck
Winkelmesser <b>W-Fix 4</b> - VPE 20 Breite 9 - 10 mm/ Tiefe max. 14 mm		11.285.778	Stck
Winkelmesser <b>W-Fix 5</b> - VPE 20 Breite 10 - 14 mm/ Tiefe max. 16 mm		11.285.792	Stck
Winkelmesser <b>W-Fix 6</b> - VPE 10 Breite 22 - 28 mm/ Tiefe max. 16 mm		11.285.812	Stck

## Spezialwerkzeug für die Reifenreparatur

### Rauringe - Raukegel - Raukugel

- kupferfarbige Hartmetall-Rauwerkzeuge
- sehr hoher Standzeit
- hervorragende Maßgenauigkeit
- zum Aufrauen von Gummi in Stichverletzungen und engen Stellen
- Optimaler und effektiver Abtrag vom Gummi

Raukegel K18 spitz  
D = 25mm - Länge = 102mm  
Gewindeaufnahme 3/8 Zoll  
max.Drehzahl 4500 U/min

5954034 Bohrmaschinen  
5196610 Schnellkupplung



11.901.478

Stck

Raukegel K18 abgerundet  
D = 20mm - Länge = 38mm  
Gewindeaufnahme 3/8 Zoll  
max.Drehzahl 4500 U/min

5954034 Bohrmaschinen  
5196610 Schnellkupplung



11.901.492

Stck

Raukegel K18 spitz  
D = 25mm - Länge = 50mm  
Gewindeaufnahme 3/8 Zoll  
max.Drehzahl 4500 U/min

5954034 Bohrmaschinen  
5196610 Schnellkupplung



11.917.744

Stck

Rauring K16  
Breite = 3 mm - D=50mm  
Gewindeaufnahme 3/8 Zoll  
max.Drehzahl 4500 U/min

5954034 Bohrmaschinen  
5196610 Schnellkupplung



11.917.510

Stck

Schleifring K18  
Breite = 5 mm - D=50mm  
Gewindeaufnahme 3/8 Zoll  
max.Drehzahl 4500 U/min

5954034 Bohrmaschinen  
5196610 Schnellkupplung



11.917.620

Stck

Schleifring K18  
Breite = 10 mm - D=50mm  
Gewindeaufnahme 3/8 Zoll  
max.Drehzahl 4500 U/min

5954034 Bohrmaschinen  
5196610 Schnellkupplung



11.917.716

Stck

Rauring K18  
Breite = 13 mm - D=50mm  
Gewindeaufnahme 3/8 Zoll  
max.Drehzahl 4500 U/min

5954034 Bohrmaschinen  
5196610 Schnellkupplung



11.908.776

Stck

Raukugel K18  
D=20mm  
max.Drehzahl 4500 U/min

6 mm fester Schaft  
5196672 Schnellkupplung



11.917.840

Stck

Raukugel K36  
D=19mm  
max.Drehzahl 4500 U/min

6 mm fester Schaft  
5196672 Schnellkupplung



11.908.742

Stck

## Spezialwerkzeug für die Reifenreparatur

### Konturscheiben - Classice Class

- kupferfarbige Hartmetall-Konturscheiben
- sehr hohe Standzeit
- hervorragende Maßgenauigkeit
- optimale Anzahl von Kühlschlitzen und Bohrungen
- optimaler und effektiver Abtrag vom Gummi
- zum Rauen am Innerliner und Endbearbeitung Trichterfüllung

Konturscheibe K18  
D=50mm  
Gewindeaufnahme 3/8 Zoll  
max.Drehzahl 4500 U/min

5954034 Bohrmaschinen  
5196610 Schnellkupplung



11.917.730

Stck

Konturscheibe K36  
D=50mm  
Gewindeaufnahme 3/8 Zoll  
max.Drehzahl 4500 U/min

5954034 Bohrmaschinen  
5196610 Schnellkupplung



11.917.950

Stck

Konturscheibe K18  
D=76mm  
Bohrung 14 mm  
max.Drehzahl 4500 U/min

5954034 Bohrmaschinen  
5196610 Schnellkupplung



11.908.446

Stck

Konturscheibe K36  
D=76mm  
Bohrung 14 mm  
max.Drehzahl 4500 U/min

5954034 Bohrmaschinen  
5196610 Schnellkupplung



11.908.418

Stck

Konturscheibe K36  
D=76mm - Silver Class  
Bohrung 14 mm  
max.Drehzahl 4500 U/min

5954034 Bohrmaschinen  
5196610 Schnellkupplung



11.909.312

Stck

Konturscheibe K36  
D=44mm - Silver Class  
Bohrung-Ø 3/8"  
max.Drehzahl 4500 U/min

5954034 Bohrmaschinen  
5196610 Schnellkupplung



11.909.264

Stck

Konturscheibe 65x25 mm  
AH 3/8" - GRIT 230  
max.Drehzahl 4500 U/min

5954034 Bohrmaschinen  
5196610 Schnellkupplung



11.908.714

Stck

Hohlmesser MINI  
Inhalt 3 Stck Gewindeaufnahme  
3/8" Zoll max. Drehzahl 4500 U/min.



11.908.652

Stck

## Spezialwerkzeug für die Reifenreparatur

### Schleifwerkzeuge Stahlcord-Feinbearbeitung

- zum Schleifen und Entfernen von beschädigtem Stahlcord
- die Schleifwerkzeuge werden aus einer speziellen keramischen Bindung und weißem Korund gefertigt
- der scharfkantige weiße Korund ermöglicht einen hohen Abtrag am Stahlcord

Schleifscheibe, zylindrisch  
Breite = 7mm - D=76mm  
Bohrung 16 mm  
max.Drehzahl 9000 U/min

5954034 Bohrmaschinen  
5950674 + 5196689  
Schnellkupplung



11.901.334

Stck

Schleifscheibe, flach  
Breite = 10mm - D=100mm  
Bohrung 16 mm  
max.Drehzahl 9000 U/min

5954034 Bohrmaschinen  
5950674 + 5196689  
Schnellkupplung



11.901.272

Stck

Trennscheibe, spitz  
Breite = 6mm - D=32mm  
max.Drehzahl 25000 U/min

6 mm fester Schaft  
5196672 Aufnahme Schnellkupplung



11.908.824

Stck

Kegelstumpf  
Länge = 65mm - D=20mm  
max.Drehzahl 25000 U/min

6 mm fester Schaft  
5196672 Aufnahme Schnellkupplung



11.901.258

Stck

Kegelspitz  
Länge = 45mm - D=14mm  
max.Drehzahl 25000 U/min

6 mm fester Schaft  
5196672 Aufnahme Schnellkupplung



11.909.620

Stck

Stiftkegel  
Länge = 25mm - D=8mm  
max.Drehzahl 25000 U/min

6 mm fester Schaft  
5196672 Aufnahme Schnellkupplung



11.908.810

Stck

## Spezialwerkzeug für die Reifenreparatur

### Schleifwerkzeug ES

- die ES Schleifbänder lassen sich unter leichter Rechtsdrehung auf- und abziehen
- eignen sich hervorragend zur Endbehandlung der abgekühlten Trichterfüllung

Schleifwerkzeug-Set K 60  
 - ES 75 1xSchleifhülse  
 - 5x Ersatzbänder  
 Höhe = 30mm - D=75mm  
 - max.Drehzahl 2800 U/min

6 mm fester Schaft  
 5196689 Auf. Schnellkupplung



11.911.104

Stck

Ersatzschleifband K 40  
 Höhe = 30mm - D=75mm  
 max.Drehzahl 2800 U/min



11.911.152

Stck

Ersatzschleifband K 60  
 Höhe = 30mm - D=75mm  
 max.Drehzahl 2800 U/min



11.911.138

Stck

### Aufspannwerkzeuge für Bohrfutterkopf

- Zur sicheren Befestigung von Rauwerkzeugen an der Bohrmaschine

Aufspanndorn  
 Schaft-Ø 8 mm - Gewinde 3/8"  
 passend für Rauwerkzeuge mit  
 3/8"Gewinde oder 3/8" Bohrung



11.908.068

Stck

Aufspanndorn  
 Schaft-Ø 8 mm - Gewinde M14  
 passend für Rauwerkzeuge mit  
 14mm Bohrung + max. 4mm Aufnahmestärke



11.908.522

Stck

Aufspanndorn  
 Schaft-Ø 8 mm - Gewinde M10  
 passend für Schleifscheiben zylindrisch



11.901.348

Stck



## Spezialwerkzeug für die Reifenreparatur

### Aufspannwerkzeuge für Schnellkupplung

- zur sicheren Befestigung von Rauwerkzeugen in der Schnellkupplung

Adapter NV 11, passend für alle Werkzeuge mit <b>3mm</b> Schaft		10.393.564	Stck
Adapter NV 11, passend für alle Werkzeuge mit <b>4,5mm</b> Schaft		10.393.300	Stck
Adapter NV 11, passend für alle Werkzeuge mit <b>6mm</b> Schaft		10.393.344	Stck
Adapter NV 11, passend für alle Werkzeuge mit <b>8mm</b> Schaft		10.393.378	Stck
Adapter NV 11, passend für alle Werkzeuge mit <b>10mm</b> Schaft		10.393.186	Stck
Adapter NV 11, <b>3/8" x 12 mm</b> passend für Rauwerkzeuge mit 3/8" Gewinde		10.393.220	Stck
Adapter NV 11, <b>3/8" x 21 mm</b> passend für Rauwerkzeuge mit 3/8" Gewinde		10.393.254	Stck
Adapter NV 11, <b>M14</b> passend für Rauring und Konturscheiben mit Ø 76mm + Ø 102mm		10.393.268	Stck

### HM Hartmetallfräser

- für exakte Schadensbearbeitung an Radial- und Diagonal-Reifen  
 - speziell an die Stahlcordbearbeitung angepasste Schneidgeometrie  
 - hohe Standzeit - empfohlene Drehzahl: U/min max. 2.500

























<b>3 mm</b> HM - Bohrer Hartmetall - Spezial - Fräser		11.909.800	Stck
<b>4,5 mm</b> HM - Bohrer Hartmetall - Spezial - Fräser		11.910.038	Stck
<b>6 mm</b> HM - Bohrer Hartmetall - Spezial - Fräser		11.909.924	Stck
<b>8 mm</b> HM - Bohrer Hartmetall - Spezial - Fräser		11.909.896	Stck
<b>10 mm</b> HM - Bohrer Hartmetall - Spezial - Fräser		11.910.120	Stck
<b>12 mm</b> HM - Bohrer Hartmetall - Spezial - Fräser		11.910.080	Stck
<b>9,5 mm</b> HM - Bohrer Hartmetall - Spezial - Fräser	<b>extra lang für EM-SEALASTIC Reparaturen</b>	11.910.004	Stck
<b>HM - Fräskugel Ø 20 mm</b> Hartmetall - Spezial - Fräser		11.909.910	Stck

## Reparatur und Zubehör - Rund um Rad und Reifen

Anroller - Standard - geriffelt Breite = 4 mm		11.962.088	Stck
Muschelstein mit Schaft 6 mm Ø=38 mm		11.900.166	Stck
Vorstecher mit Holzgriff 100mm		16.731.214	Stck
Konturscheibe K 46 Ø=65 mm		11.908.638	Stck
Aufspanndorn Schaft-Ø 8 mm		11.908.068	Stck
Lochkanalbürste Ø 8 mm - Bsatzgröße 25 mm		11.909.120	Stck
<b>Messing</b> -Rundbürste mit Schaft Ø 50 mm - Breite 8 mm		11.901.444	Stck
<b>Stahldraht</b> -Rundbürste Ø 60 mm, Breite 20 mm		11.900.152	Stck
<b>Messing</b> -Drahtbürste Zum schonenden Reinigen der gerauten Oberflächen		11.909.106	Stck
<b>Messing</b> -Drahtbürste 3-reihig		464.004	Stck
<b>Messing</b> -Drahtbürste 230 mm - 45mm - Besatzgröße 90		16.647.296	Stck
<b>Gusstahl</b> -Handdrahtbürste 4-reihig - glatt		464.006	Stck
<b>Gusstahl</b> Handdrahtbürste 2-reihig gewelt		464.008	Stck
Gummischneidemesser - sehr stabil - Klingenlänge 130 mm		11.904.134	Stck
Universalmesser <b>SoftGrip PREMIUM</b> <b>sehr robust</b> , Abbrechkl. aus Qualitätsstahl		16.328.360	Stck
<b>Ersatz - Abbrechklingen</b> 18 mm , Qualitätsstahl, gehärtet, 10 Klingen in <b>Kunststoffbox</b>		16.344.220	Stck
Universal Kombischere 180mm 1 Schneide mit feiner Sägezahnung mit Abisolier-Aussparung - Edelstahl		16.772.634	Stck



## Zubehör - Rund um Rad und Reifen

Ventileindreher Kunststoff		13 cm lang	11.256.184	Stck
Ventileindreher Messing nur 6 cm handlich für die Hosentasche		6 cm lang	11.256.186	Stck
Ventilschrauber mit 2 Einsätzen VG5 / VG8			11.256.238	Stck
Einsatzstück Standard VG 5 für Ventilschrauber	Standard 		11.256.252	Stck
Einsatzstück VG 8 EM - Unimog für Ventilschrauber	EM-Unimog 		11.256.266	Stck
Ventileinziehhebel Kunststoff 300mm			11.256.706	Stck
Ventileinziehhebel abgewinkelt Metall mit Gummischutz			11.256.616	Stck
Ventilfänger			11.256.630	Stck 
Reifenprofilmesser 0 - 25 mm aus Messing			10.383.306	Stck
Reifenprofilmesser digital 0 - 25 mm			10.383.656	Stck
Digitaler Reifendruckprüfer Beleuchtet Messbereich 0 bis 9,99 bar Automatische Abschaltung der Anzeige			10.398.680	Stck
Ersatz Folienradianscheiben 100x15 mm - geschlossen			16.482.306	Stck
Ersatz Folienradianscheiben 100x15 mm - mit Wellenprofil			16.482.308	Stck
SISA Fettkreide á 12 <b>weiss</b>			11.900.262	Stck
SISA Fettkreide á 12 <b>gelb</b>			11.900.406	Stck
SISA Kreidehalter			11.900.454	Stck
Reifenfettkreide 12 Stck <b>gelb</b>			11.900.263	Kart 
Reifenfettkreide 12 Stck <b>weiß</b>			11.900.264	Kart 
PROFI Kreidehalter aus Metall mit Halteklemme			19.181.800	Stck

## Zubehör - Rund um Rad und Reifen

Schutzkappenzange Zum Abziehen von Hutkappen m.Rand		16.842.544	Stck
Radkappenheber Demontieren von Kunststoff-Radkappen.		10.390.080	Stck
Radmutter - Hutkappenlöser Stech- und Hakensatz		16.602.942	Stck
Magnethaftschale starker Magnet, rostfreie Ausführung, gummigeschützt		2.300	Stck
Hazet Magnet-Schale		16.991.642	Stck
Magnethalter für Schlagschrauber, Nüsse, Drehmoment - 15 kg Tragkraft		2.318	Stck
Magnetischer Halter - Tragkraft: 4,5 kg		2.316	Stck
Felgenhornschutz		10.360.792	Stck

## Universal Gummiklötze



Universal Gummiklötze 160 x 120 x <b>Höhe 20 mm</b>	10.384.644	Stck
Universal Gummiklötze 160 x 120 x <b>Höhe 40 mm</b>	10.384.646	Stck
Universal Gummiklötze 160 x 120 x <b>Höhe 60 mm</b>	10.384.648	Stck
Universal Gummiklötze 160 x 120 x <b>Höhe 70 mm</b>	10.384.654	Stck
Universal Gummiklötze 160 x 120 x <b>Höhe 80 mm</b>	10.384.650	Stck
Universal Gummiklötze 160 x 120 x <b>Höhe 120 mm</b>	10.384.652	Stck

## Montagehilfsmittel

### Wulsthalteklemmen LKW/AS

Wulsthalteklemme  
Lkw Standard



11.797.482

Stck

Wulsthalteklemme verchromt  
Lkw für Alufelgen



10.387.212

Stck

Wulsthalteklemme  
AS Ackerschlepper



10.387.130

Stck

### Montierhebel LKW/AS

Montiereisen L-Hebel  
940mm für LKW/AS



10.398.142

Stck

Montiereisen M-Hebel  
940mm für LKW/AS



10.393.928

Stck

Montiereisen R-Hebel  
940mm für LKW/AS



10.393.942

Stck

Montagehebel Halte  
Typ Michelin 800mm  
für LKW/AS



10.398.038

Stck

## Schlagschraubernüsse - lange Form - 1" Antrieb

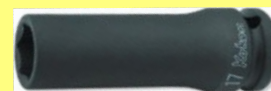

<b>24 mm</b> Felgennuss 1" L=110 mm - Ø = 41,5 mm	2.200.480	Stck
--	-----------	------

<b>27 mm</b> Felgennuss 1" L=110 mm - Ø = 45 mm	2.200.540	Stck
--	-----------	------

<b>30 mm</b> Felgennuss 1" L=110 mm - Ø = 49 mm	2.200.600	Stck
--	-----------	------

<b>32 mm</b> Felgennuss 1" L=110 mm - Ø = 51,5 mm	2.200.640	Stck
--	-----------	------

<b>33 mm</b> Felgennuss 1" L=110 mm - Ø = 52,5 mm	2.200.660	Stck
--	-----------	------

<b>36 mm</b> Felgennuss 1" L=110 mm - Ø = 56,5 mm	2.200.720	Stck
--	-----------	------

<b>24 mm</b> Felgennuss 1" L=108 mm Ø = 38,5 mm	besonders dünnwandig keine Garantie	Stck
--	--	------

<b>27 mm</b> Felgennuss 1" L=108 mm Ø = 38,5 mm	besonders dünnwandig keine Garantie	Stck
--	--	------

<b>30 mm</b> Felgennuss 1" L=108 mm Ø = 38,5 mm	besonders dünnwandig keine Garantie	Stck
--	--	------

<b>32 mm</b> Felgennuss 1" L=108 mm Ø = 38,5 mm	besonders dünnwandig keine Garantie	Stck
--	--	------

<b>33 mm</b> Felgennuss 1" L=108 mm Ø = 38,5 mm	besonders dünnwandig keine Garantie	Stck
--	--	------

<b>36 mm</b> Felgennuss 1" L=108 mm Ø = 38,5 mm	besonders dünnwandig keine Garantie	Stck
--	--	------

## Schlagschraubernüsse - lange Form - 1/2" Antrieb

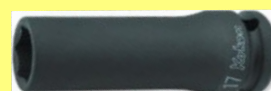

<b>24 mm</b> Felgennuss 1/2" L=85 mm - Ø = 34,5 mm	1.800.480	Stck
---	-----------	------

<b>27 mm</b> Felgennuss 1/2" L=85 mm - Ø = 34,5 mm	1.800.540	Stck
---	-----------	------

<b>30 mm</b> Felgennuss 1/2" L=85 mm - Ø = 34,5 mm		Stck
---	--	------

<b>32 mm</b> Felgennuss 1/2" L=85 mm - Ø = 34,5 mm		Stck
---	--	------



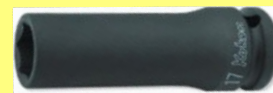

<b>33 mm</b> Felgennuss 1/2" L=85 mm - Ø = 34,5 mm		Stck
---	--	------

## Schlagschraubernüsse - lange Form - 3/4" Antrieb







<b>24 mm</b> Felgennuss 3/4" L=100 mm - Ø = 38,8 mm	2.000.480	Stck
<b>27 mm</b> Felgennuss 3/4" L=100 mm - Ø = 38,8 mm	2.000.540	Stck
<b>30 mm</b> Felgennuss 3/4" L=100 mm - Ø = 38,8 mm	2.000.600	Stck
<b>32 mm</b> Felgennuss 3/4" L=100 mm - Ø = 38,8 mm	2.000.640	Stck
<b>33 mm</b> Felgennuss 3/4" L=100 mm - Ø = 38,8 mm	2.000.660	Stck
<b>36 mm</b> Felgennuss 3/4" L=100 mm - Ø = 38,8 mm	2.000.720	Stck





## Verlängerungen

<b>Verlängerung 1"</b> L=180 mm - Ø = 54 mm		Stck
<b>Verlängerung 1"</b> L=300 mm - Ø = 54 mm		Stck
<b>Verlängerung 3/4"</b> L=175 mm - Ø = 44 mm		Stck
<b>Verlängerung 3/4"</b> L=330 mm - Ø = 44 mm		Stck
<b>Verlängerung 1/2"</b> L=130 mm - Ø = 30 mm		Stck

## Reduzierstücke

Reduzierstück L=44 mm <b>Innen 1/2" - Aussen 3/4"</b>		Stck
Reduzierstück L=52 mm <b>Innen 3/4" - Aussen 1/2"</b>		Stck
Reduzierstück L=62 mm <b>Innen 3/4" - Aussen 1"</b>		Stck
Reduzierstück L=65 mm <b>Innen 1" Aussen 3/4"</b>		Stck

## O-Ringe + Haltestifte

Haltering für 1/2" Schlagschrauber		7.218.402	Stck
Haltestift 3/4"		16.666.664	Stck
O-Ring für Haltestift 3/4"		16.666.850	Stck
Haltestift für 1" Verbindungen		16.666.678	Stck
O-Ring für Haltestift 1"		16.666.864	Stck

## Drehmomentschlüssel

Premium



PKW Drehmomentschlüssel 1/2" Premium 42 - 200 Nm	11.797.968	Stck
PKW + LLKW Drehmomentschlüssel 1/2" Premium 60 - 340 Nm	11.797.980	Stck
LKW Drehmomentschlüssel 3/4" Premium 150 - 750 Nm	11.797.990	Stck
LKW Drehmomentschlüssel 1" Premium 200 - 1000 Nm	11.798.000	Stck



# Druckluft

## Eurodainu Michelin/Schrader - der Klassiker

- mit Gummischutz
- robustes Metallgehäuse
- mit Prüfzertifikat + eichfähig

Schrader mit Prüfzertifikat + **eichfähig**



**analoger** Reifenfüller Schrader **EURODAINU**  
0,7-11 bar-Schlauch 1,5m

10.398.712

Stck

**analoger** Reifenfüller Schrader **EURODAINU**  
0,7-11 bar-**Schlauch extra lang, 6 m, für AS/EM**

7.780.516

Stck

## EWO - EURO AIR

- mit Gummischutz
- robustes Metallgehäuse
- geeicht + eichfähig  
(ab Eichjahr 2 Jahre Gültigkeit)

mit Momentstecknippel



**analoger** Reifenfüller **EWO EURO-AIR**  
0,5m Füllschlauch-Momentstecknippel

15.120.158

Stck

## EWO - EURO AIR

- mit Gummischutz
- robustes Metallgehäuse
- geeicht + eichfähig  
(ab Eichjahr 2 Jahre Gültigkeit)

mit Tankstellenstecker



**analoger** Reifenfüller **EWO EURO-AIR**  
0,5m Füllschlauch-Tankstellenstecker

11.797.476

Stck

**0,5 m** Füllschlauch EWO mit Momentstecknippel



71.250

Stck

**1,5 m** Füllschlauch EWO mit Momentstecknippel



71.294

Stck

**0,5 m** Füllschlauch EWO mit Tankstellenstecker



71.230

Stck

## EWO - AIRSTAR digital

- mit Gummischutz
- robustes Metallgehäuse
- geeicht + eichfähig  
(ab Eichjahr 2 Jahre Gültigkeit)

mit Momentstecknippel



**digitaler** Reifenfüller **EWO AIRSTAR**  
0,5m Füllschlauch-Momentstecknippel

4.924.420

Stck



## Druckluft

### Schrader DIGIT AIR

- mit Gummischutz
- robustes Metallgehäuse
- automatischer Start beim Verbinden zum Ventil
- automatisches Abschalten über 10 Sekunden
- automatische Rückstellung auf Null
- mit Prüfzertifikat + eichfähig

Schrader mit Prüfzertifikat  
+ eichfähig



**digitaler** Reifenfüller, Schrader **DIGIT AIR**  
0-11 bar - Schlauch 1,5m

7.980.000

Stck

### Qube - elektronisches Reifenfüllgerät

- 5 m Füllschlauch - vorprogrammierbarer Reifendruck
- 3 Modi in einem Füllgerät:
- Modus 1 - füllen / entleeren
- Modus 2 - Reifeshop mit Setzdruck
- Modus 3 - Stickstoffspülung

PCL geeicht



**Elektronisches Reifenfüllgerät**  
Qube 0-10 bar - Schlauch 5 m - geeicht

11.790.050

Stck

## Druckluftschläuche

**5m lang** Spiralschlauch PU  
mit Kupplung + Stecktülle  
Innen-Ø 5mm Außen-Ø 8mm



82.800

Stck

**5m lang** Spiralschlauch PU  
mit Stahl Sicherheitskupplung/Stecker  
Innen-Ø 6,5mm - Außen-Ø 10mm



81.850

Stck

**7,5m lang** Spiralschlauch PU  
mit Stahl Sicherheitskupplung/Stecker  
Innen-Ø 6,5mm - Außen-Ø 10mm



81.852

Stck

**10m lang** Spiralschlauch PU  
mit Stahl Sicherheitskupplung/Stecker  
Innen-Ø 6,5mm - Außen-Ø 10mm



81.854

Stck

**10 m lang** Druckluftschlauch mit Kupplung  
und Stecker  
Innen-Ø 9mm - Außen-Ø 14,5mm



18.039.994

Stck

**8m lang** Spiralschlauch PU  
Einhandkupplung/Stecker 3/8" mit  
**festem und drehbarem Gewindeanschluss**  
Innen-Ø 8mm - Außen-Ø 12mm



17.389.214

Stck

**Blaspistole** Aluminium Druckguss  
MOP 10bar, Kupplungsstecker DN 7,2  
mit **Verlängerungsdüse 115mm lang**  
M12 x 1,25, Messing



538.820

Stck

## Druckluftschläuche

### PVC Schlauch hochflexibel

- sehr hohe Flexibilität
- Innen-Ø 9mm - Außen-Ø 14,5mm
- UV-beständig
- kälteflexibel
- gut öl- und benzinabweisend (innen und außen)
- Material: Weich-PVC, mit Polyesterfadeneinlage
- Temperaturbeständigkeit: -20 °C bis +60 °C



**- hochwertige, robuste und langlebige, mit einer Hand bedienbare Schnellverschlusskupplung in Sicherheitsausführung**



**6m lang** PVC Schlauch mit **Sicherheitskupplung** und Stecker

19.994.060



Stck

**8m lang** PVC Schlauch mit **Sicherheitskupplung** und Stecker

19.994.080



Stck

**10m lang** PVC Schlauch mit **Sicherheitskupplung** und Stecker

19.994.100







Stck















### HINWEIS

**auf Anfrage sind auch andere Längen lieferbar !**

## Stecker und Momentstecknippel

Tankstellenstecker zum Aufstecken auf Hebel-, Moment- oder Quick-Stecker		11.252.442	Stck
Momentstecknippel <b>ALLIGATOR</b> für 6 mm Schlauch		11.250.210	Stck
Momentstecknippel <b>ALLIGATOR</b> für 9 mm Schlauch		11.250.190	Stck
Momentstecknippel PCL <b>offen</b> für 6 mm Schlauch		11.250.554	Stck
Momentstecknippel PCL <b>geschlossen</b> für 6 mm Schlauch		11.250.568	Stck

## Schlauch- und Gewindeanschlüsse

Schnellkupplung für 6 mm Schlauch		15.486.204	Stck
Schnellkupplung für 9 mm Schlauch		15.486.238	Stck
Schnellkupplung für 13 mm Schlauch		15.486.252	Stck
Schnellkupplung 1/4" Aussengewinde		15.486.018	Stck
Schnellkupplung 1/4" Innengewinde		15.486.108	Stck
Stecknippel 1/4" Aussengewinde		15.486.486	Stck
Stecknippel 1/4" Innengewinde		15.486.548	Stck
Dichtband 12mm x 0,08mm x 12m		5.842.800	Stck
Stecktülle für 6mm Schlauch		15.486.410	Stck
Stecktülle für 9mm Schlauch		15.486.424	Stck
Stecktülle für 13mm Schlauch		15.486.458	Stck
Schlauchverbinder 6mm Schläuche verbinden		15.484.000	Stck
Schlauchverbinder 9mm Schläuche verbinden		15.484.034	Stck
Schlauchverbinder von 6mm auf 9mm Schlauch		15.484.048	Stck

## Folienradierer und Nabenschleifer

### Klebegewichtsentferner

- Zum Entfernen von Kleberesten bei den Klebegewichten
- inkl. Folienraderscheibe
- Abluftführung nach hinten



Druckluft - Folienradierer inklusiv Folienraderscheibe	17.390.470	Stck
--	------------	------

Ersatz Folienraderscheiben 90x15 mm - <b>geschlossen</b>		16.482.306	Stck
---	---	------------	------

Ersatz Folienraderscheiben 90x20 mm - <b>mit Wellenprofil</b>		16.482.308	Stck
--	---	------------	------

Adapter für Folienraderscheibe Ø 6mm - Gewinde: 5/16"		16.482.310	Stck
--	---	------------	------

### Radnabenschleifer

- auch für die neuesten Fahrzeuge
- jetzt mit Innendurchmesser = Ø90mm
- Außendurchmesser = Ø150mm
- aus hochfestem Aluminium A380 mit 42CrMo4 Stahlkern
- Maximale Drehzahl: 4000 U/min

#### Inhalt

- 1 Aluminiumkörper
- 1 Reinigungsscheibe mit Klettband



Radnabenschleifer aus Aluminium mit 1/2" Aufnahme AD=Ø 150 mm ID=Ø 90mm	604.460	Stck
--	---------	------

Ersatzreinigungsscheiben für Radnabenschleifer		6.044.602	Stck
--	---	-----------	------

### Radnabenschleifer für Fahrzeuge mit Stehbolzen

- passend für nahezu alle Pkw mit Stehbolzen
- Rost wird schnell und unkompliziert entfernt.

#### Inhalt

- 1 Grundgerät
- 5 Scheiben mit Ø40mm
- 6 Scheiben mit Ø50mm



Radnabenschleifer für Fahrzeuge mit Stehbolzen	16.804.052	Stck
--	------------	------

### Gewindebohrer-/Schneideisen-Satz für Radmuttern und Bolzen

- zum Nachschneiden von Radmuttern und Schrauben
- durch Spezialhalter auch an eingebauten Radbolzen direkt am Fahrzeug verwendbar

#### Inhalt

- Gewindebohrer M12 x 1,25 - M12 x 1,50 - M14 x 1,50
- Schneideisen M12 x 1,25 - M12 x 1,50 - M14 x 1,50
- 2 Halter für Gewindebohrer mit Vierkant
- 2 Halter für Schneideisen mit Ø 30 mm
- 1 Innensechskant-Winkelschlüssel
- 1 Gewindelehre mit 12 Blättern für Steigungen



Gewindebohrer-/Schneideisen-Satz für Radmuttern und Bolzen	16.118.800	Stck
--	------------	------

## Schlagschrauber

### 1/2" drehmomentbegrenzter Druckluftschlagschrauber Chicago Pneumatik CP

- Lösemoment max. 1250 Nm
- 90-100 Nm im drehmomentbegrenzten Rechtslauf
- niedrige Geräuschentwicklung
- langlebiges Doppel-Hammer-Schlagwerk
- Torc Limited
- 360° drehbarer Lufteingang

- 1250 Nm
- 1/2"
- 8200 U/min.
- 2,11 kg



1/2" Druckluftschlagschrauber drehmomentbegrenzt

15.496

Stck

### 1/2" Druckluftschlagschrauber Ingersoll, extra kurz

- Lösemoment max. 815 Nm
- sehr leicht 1,1kg
- extra kurz
- vibrationsarm, Luftführung im Griff nach unten
- Einhandbedienung links/rechts

- 640 Nm
- 1/2"
- 8000 U/min.
- 1,1 kg



1/2" Druckluftschlagschrauber, Ingersoll extra kurz

72.000

Stck

### 1/2" Druckluftschlagschrauber Ingersoll

- Lösemoment max. 1220 Nm
- sehr leicht 2,1kg
- Einhand-Schalter

- 1220 Nm
- 1/2"
- 8500 U/min.
- 2,1 kg



1/2"Druckluftschlagschrauber, Ingersoll

44.700

Stck

### 1" Druckluftschlagschrauber Ingersoll

- Lösemoment max. 2850 Nm
- Gewicht 9,8kg, **25 % leichter als branchenführende Schlagschrauber**
- 360° einstellbarer Griff: Der Seitengriff lässt sich vollständig um das Werkzeug drehen

- 2850 Nm
- 1"
- 5500 U/min.
- 9,8 kg



1/2"Druckluftschlagschrauber, Ingersoll

57.000

Stck

## Schlagschrauber

### 1/2" Druckluftschlagschrauber

- Lösemoment max. 610 Nm
- Stiftschlagwerk im Ölbad
- Einhand-Schalter
- 3-stufig rechtsdrehend
- 1-stufig linksdrehend

- 610 Nm
- 1/2"
- 7200 U/min.
- 2,2 kg



1/2"Druckluftschlagschrauber 540 Nm

622.200

Stck

## Wartungsöl

Haltering für 1/2" Schlagschrauber  
damit die Nuss nicht vom Vierkant fällt



65.798

Stck

AIR TOOL - Wartungsöl TECH - 945ml



11.908.900

Stck

## Radmuttern Lkw

Radmutter LKW Zusammenbau  
22 x 1,5 mm SW 32 mm



10.391.346

Stck

Radmutter LKW Zusammenbau  
22 x 1,5 mm SW 32 mm, **verzinkt**



10.391.347



Stck

## Zubehör für Pilote - Felgen

Sicherheitsnadeln für Pilote-Felgen



10.391.600

Stck

Klemmplatte für Pilote-Felgen



10.391.634

Stck

## Zentrierhülsen LKW

Zentrierhülsen LKW 9 mm  
für Einzelbereifung



10.391.566

Stck

Zentrierhülsen LKW 20 mm  
für Zwillingsbereifung



10.391.580

Stck

## Limesringe LKW

Limesringe C 14,5 - konisch 6 mm



10.393.000

Stck

Limesringe C 16,5 - konisch 7,5 mm



10.393.034

Stck

Limesringe C 18,5 - konisch 7 mm



10.393.048

Stck

Limesringe C 20,5 - konisch 8 mm



10.393.062

Stck

Limesringe C 22,5 - konisch 8 mm



10.393.096

Stck

## Zentrierringe LKW

Zentrierringe für M 20,5 - Stärke 6 mm



10.393.124

Stck

Zentrierringe für M 22,5 - Stärke 6 mm



10.393.158

Stck



## Chemische Produkte

Bremsenreiniger Premium-Qualität 500 ml VPE: 12			121.414	Stck
<b>Rostlöser 300 ml</b> lockert Rost - löst Schmutz			5.470.024	Stck
<b>Multifunktionsöl WD40 450 ml</b> der Alleskönner-Smart Straw			5.465.448	Stck
<b>BALLISTOL Universalöl 200 ml</b> Rostschutz, Schmieröl, Pflege- und Reinigungsmittel			5.464.154	Stck
<b>Caramba Super Multifunktionspray 500 ml</b>			520.882	Stck
<b>Schock Rostlöser mit Kältewirkung 500ml</b>			121.110	 Stck
<b>Caramba Hochleistungs Kupferspray 500ml</b>			18.201.042	Stck
<b>Kupferpaste - Spray 400 ml</b> Gegen Festbrennen + Verschweißen			4.407.164	Stck
<b>Keramik - Spray 400 ml</b> Metallfreies Hochtemperaturspray			5.470.574	Stck
<b>Radnaben und Bremsen-Servicepaste 200 ml</b>			5.470.634	Stck
<b>Silikonspray 300 ml</b> Gleit- Schutz- und Pflegemittel			5.470.058	Stck
<b>Silikonentferner 500 ml</b> schnelles+rückstandsfreies Entfernen			5.470.244	Stck
<b>Zinkspray 400 ml</b> haftfester Korrosionsschutzfilm			5.470.100	Stck
<b>Haft - Schmierfett 400 ml</b> Teilsynthetischer Haftschmierstoff			5.470.498	Stck
<b>Mehrzweckfett Kartusche 400 g</b>			5.470.196	Stck

## Arbeitsschutz

### Nitril

- Guter Abriebwiderstand
- Sehr flexibel
- Handrücken teilbeschichtet
- Strickbund



<b>Grösse 8</b> Arbeitshandschuhe - Nitril STANDARD (VE 12/Paar)	520.062	Paar
---	---------	------

<b>Grösse 9</b> Arbeitshandschuhe - Nitril STANDARD (VE 12/Paar)	520.064	Paar
---	---------	------

<b>Grösse 10</b> Arbeitshandschuhe - Nitril STANDARD (VE 12/Paar)	520.066	Paar
--	---------	------

### Mechanikerhandschuhe

- für Fein- und normale Montagearbeiten
- Polyurethan teilbeschichtet
  - sicherer Griff
  - gutes Tastempfinden
  - Strickbund



<b>Grösse 8</b> Mechanikerhandschuhe grau STANDARD+ (VE 12/Paar)	520.056	Paar
---	---------	------

<b>Grösse 9</b> Mechanikerhandschuhe grau STANDARD+ (VE 12/Paar)	520.058	Paar
---	---------	------

<b>Grösse 10</b> Mechanikerhandschuhe grau STANDARD+ (VE 12/Paar)	520.060	Paar
--	---------	------

### Latexhandschuhe

- für Fein- und normale Montagearbeiten
- schwarze Latex Teilbeschichtung
  - sicherer Griff bei Nässe
  - gutes Tastempfinden
  - Strickbund



<b>Grösse 8</b> Latexhandschuhe Nitras Nylotex teilbeschichtet (VE 12/Paar)	1.028.016	Paar
--	-----------	------

<b>Grösse 9</b> Latexhandschuhe Nitras Nylotex teilbeschichtet (VE 12/Paar)	1.028.018	Paar
--	-----------	------

<b>Grösse 10</b> Latexhandschuhe Nitras Nylotex teilbeschichtet (VE 12/Paar)	1.028.020	Paar
---	-----------	------

## Arbeitsschutz

### Strickhandschuhe

- Strickhandschuhe grau/schwarz
- Spezialteilbeschichtet auf Innenhand und Fingerkuppen
- perfekter Tragekomfort
- perfekte Fingerfertigkeit
- sehr rutschfest
- Innenhand wasserabweisend

**TOP  
QUALITÄT !**



<b>Grösse 8</b> NITRAs Strickhandschuhe Flexible Fit (VE 12/Paar)	11.792.904	Paar
--	------------	------

<b>Grösse 9</b> NITRAs Strickhandschuhe Flexible Fit (VE 12/Paar)	11.792.906	Paar
--	------------	------

<b>Grösse 10</b> NITRAs Strickhandschuhe Flexible Fit (VE 12/Paar)	11.792.908	Paar
---	------------	------

<b>Grösse 11</b> NITRAs Strickhandschuhe Flexible Fit (VE 12/Paar)	11.792.910	Paar
---	------------	------

### Volllederhandschuhe

- Rindvolllederhandschuhe
- Baumwoll-Rücken
- Innenhandfutter
- Segeltuchstulpe
- Doppelnähte
- **Lederselektion A, Premium-Qualität**

**TOP  
QUALITÄT !**



<b>Grösse 9</b> NITRAs Rindvolllederhandschuhe (VE 12/Paar)	2.806.009	Paar
--	-----------	------

<b>Grösse 10</b> NITRAs Rindvolllederhandschuhe (VE 12/Paar)	2.806.010	Paar
---	-----------	------

<b>Grösse 11</b> NITRAs Rindvolllederhandschuhe (VE 12/Paar)	2.806.011	Paar
---	-----------	------

## Reinigung

**Putztuchrolle 1000 Blatt** blau 38cm  
3-lagig **PREMIUM**

VE 2 Rollen



2.290.400

Stck

**Putztuchrolle 1000 Blatt** blau 35x37cm  
2-lagig **ECO**

VE 2 Rollen



2.287.224

Stck

**Papierhandtücher Zick-Zack**  
5000 Stück natur, 1lagig, 25x23cm

Karton 5000 Stck



3.081.610



Kart

**Putztücher Trikot bunt, 10kg Btl**  
"reine Baumwolle", sehr saugfähig,  
für Öl und Flüssigkeiten



2.019.602

Stck

**Vliestücher Universal bunt**

- Maße: 35 x 33 cm  
- zum Aufnehmen von Schmutz und  
Flüssigkeiten

VE 200 Tücher



2.022.402

Stck

**Müllsäcke** 120 ltr. Typ100, 70x110 cm,  
**starke und reißfeste Qualität**



15 Säcke / Rolle

16.020.204

Rolle

## Ölsaugtücher

- Maße: 400 x 400mm  
- Aufnahme von leichten und schweren Ölen,  
- Kraftstoffen sowie anderen Chemikalien und  
vielen nicht wasserlöslichen Flüssigkeiten

VE 50 Tücher



**Ölsaugtücher** 400x400mm, VE 50 Tücher

16.001.402

Stck

## Wiper Bowl

feuchte Reinigungstücher im Spendereimer  
- besonders für Öle, Fette, Kleber usw.  
- Vitamin E und Aloe Vera  
- dermatologisch getestet "sehr gut"  
- mit schonender Reinigungssubstanz  
- angenehm frischer Orangenduft



**Wiper Bowl Polytex** Feuchte Reinigungstücher im Eimer  
72 Stück a 25 x 25 cm

10.026.002

Eimer

# Reinigung

## Hautschutz und Pflege

### Der Hautschutz - vor der Arbeit

- Hautschutzcreme zur Verhinderung von Kontaktekzemen und Hautirritationen

### Die Hautpflege - nach der Arbeit

- Hautpflegecreme mit entzündungshemmenden Wirkstoffen



**Schutz vor Arbeitsbeginn** Multisoft Protect 250ml

10.052.606

Stck

**Pflege nach Arbeitsende** Multisoft Cura 250ml

10.052.806

Stck

## MS-Profi Handwaschpaste

hochwertige Tenside reinigen zuverlässig starke Verschmutzungen wie Öl, Gummi, Teer, Farbe uvm.

- sparsam im Verbrauch
- spezielle und effektive Rückfetter
- macht Hände sanft und weich



MS - Profi Handwaschpaste Spenderflasche mit Pumpe  
**5 Liter Eimer**

10.042.224

Eimer

Handpumpe für 5 Liter Eimer, einmalige Anschaffung

10.042.228

Stck

## Handwaschpaste HWP LAVO

- sandfrei
- mit natürlichem Melissenöl
- Hautschutz und rückfettend
- porentiefe Reinigung
- Herstellung n. Kosmetikverordnung
- gegen stärkste Verschmutzungen in Industrie und Handwerk.



Handwaschpaste HWP LAVO  
**10 Liter Eimer**

10.042.220

Eimer

## Handwaschlotion Öko

- 5ltr. Kanister
- milde Seifenlotion
- hautfreundlich
- rückfettend
- zum Nachfüllen von Seifenspendern geeignet

hautfreundlich und rückfettend



Handwaschlotion Öko  
**5 Liter Kanister**

1.005.480

Stck